

СИСТЕМА УЛЬТРАФИОЛЕТОВОЙ ОБРАБОТКИ Heliox UV

Версии из нержавеющей стали
AISI 316L

Модель	60344	Heliox LP 45
	60345	Heliox LP 65
	60346	Heliox LP 85
	60347	Heliox LP 95

Версии из полиэтилена

Модель	60348	Heliox LP P35
	60349	Heliox LP P45
	60354	Heliox LP P60
	60358	Heliox LP P70



Версии из
нержавеющей стали
AISI 316L



Версии из полиэтилена



РУКОВОДСТВО ПО УСТАНОВКЕ И ТЕХНИЧЕСКОМУ ОБСЛУЖИВАНИЮ

РУССКИЙ

ВАЖНОЕ ПРИМЕЧАНИЕ: Данное руководство содержит существенную информацию о мерах обеспечения безопасности при установке и настройке. Поэтому установщик, а также пользователь должны прочесть эти инструкции перед началом установки и настройки. Сохраните это руководство для будущего использования.



Утилизация ненужных электрических и электронных бытовых систем в Европейском Союзе.

Все изделия, отмеченные этим символом, при завершении их использования не должны смешиваться или утилизироваться вместе с вашими бытовыми отходами. Пользователь несет ответственность за уничтожение этого вида отходов, утилизируя их в пунктах переработки, приспособленных для селективной утилизации электрических и электронных отходов. Подходящая переработка и обработка этих отходов способствует охране окружающей среды и здоровья пользователей. Для дополнительной информации о пунктах сбора этого типа отходов, пожалуйста, свяжитесь с продавцом вашего изделия или с вашими муниципальными органами власти.

Для оптимальной работы системы обработки HELIOX UV LP мы рекомендуем вам следовать инструкциям, приведенным ниже:

1. ПРОВЕРЬТЕ СОДЕРЖИМОЕ УПАКОВКИ:

Внутри коробки вы должны найти следующие элементы:

Ультрафиолетовый реактор.

Реле потока FS-1 + кабель (3 метра / 9,8 фута) ⁽¹⁾.

Панель управления.

Кабели питания лампы LP-045 x *n* (5 метров /16,4 фута) ⁽¹⁾. (*n*, в зависимости от количества ламп).

Кабель микровыключателя LP-025/M x1 (5 метров /16,4 фута) ⁽¹⁾.

Руководство по эксплуатации.

⁽¹⁾ Кабели, имеющие заданную длину, могут поставляться по заказу.

2. ОБЩИЕ ХАРАКТЕРИСТИКИ:

Бактерицидный эффект ультрафиолетового света (УФ) с длиной волны около 260 нм хорошо известен в течение более 100 лет. В последние годы его использование увеличивается, так как он имеет ряд преимуществ по сравнению с системами химической дезинфекции, так как УФ-свет почти не изменяет физический и химический состав воды, он очень эффективен против любого типа микроорганизмов (водоросли, бактерии, вирусы, плесень, дрожжи и т.д.), еще более снижая риски обращения и дозировки потенциально опасных химикатов. Кроме того, ультрафиолетовая обработка снижает уровни связанного хлора в воде, таким образом создавая существенную экономию воды, уменьшая объем и частоту обновления воды в бассейне.

Кроме поддержания определенного уровня хлора в воде, система обработки HELIOX UV LP гарантирует санитарное качество воды в бассейне.

Система обработки HELIOX UV LP будет работать, если рециркуляция бассейна (насос и фильтр) работоспособна.

Системы обработки HELIOX UV LP предназначены и изготовлены с использованием самой современной технологии ультрафиолетовой обработки воды, обеспечивая таким образом непрерывную эксплуатацию и минимальное техническое обслуживание.

- Доступны версии, выполненные из нержавеющей стали AISI-316L / полиэтилена.
- Электронный балласт со встроенным управлением (высокая эффективность +98 %).
- Счетчик часов работы.
- Вход для внешнего реле потока.
- Выход аварийного сигнала
- Ультрафиолетовые лампы НО низкого давления.
- Срок службы лампы: 13000 часов (в зависимости от количества включений).

3. СЕРТИФИКАЦИИ: _____

Линейка систем HELIOX UV LP сертифицирована для конечного использования в бассейнах и ваннах:

Сертифицированные изделия:

Версии из нержавеющей стали AISI 316:

60344	Heliox UV LP 45
60345	Heliox UV LP 65
60346	Heliox UV LP 85
60347	Heliox UV LP 95

Версии из полиэтилена:

60348	Heliox UV LP P35
60349	Heliox UV LP P45
60354	Heliox UV LP P60
60358	Heliox UV LP P70

- **Декларация о соответствии нормам ЕС**

Изделия, перечисленные выше, соответствуют:

- директиве по низковольтному оборудованию 2006/95/ЕС.
- директиве по электромагнитной совместимости 2004/108/ЕС.

I.D. ELECTROQUIMICA, S.L.
Pol. Ind. Atalayas, с./ Dracma R-19
E-03114 Аликанте
Испания

(Подпись)

Гаспар Санчес (Gaspar Sánchez)
Генеральный Директор

ВАЖНЫЕ УКАЗАНИЯ ПО БЕЗОПАСНОСТИ

ПРЕДУПРЕЖДЕНИЕ: При установке и использовании электрического оборудования необходимо всегда принимать основные меры предосторожности, включая следующее:

ПРОЧИТИТЕ И ВЫПОЛНЯЙТЕ ВСЕ ИНСТРУКЦИИ

Разъем желто-зеленого провода с меткой \oplus (*) предусмотрен на этом устройстве для его соединения с любым металлическим оборудованием, металлическими оболочками электрического оборудования, металлической водопроводной трубой или трубопроводом, расположенными на расстоянии не более 5 футов (1,5 метра) от устройства. Для этой цели следует использовать одножильный медный проводник с минимальным сечением 8 AWG для США (UL) и 6 AWG для Канады (CSA).

Две связывающие кольцевые клеммы с меткой \oplus (*), предусмотренные на торцах УФ-камеры, пригодны для проводников с сечением 8 AWG (США) и 6 AWG (Канада) и прикреплены к камере с помощью шайбы, пробивающей краску, и гайки.

(*) IEC 60417, символ 5019

Это изделие должно быть подключено к цепи, защищенной с помощью прерывателя замыкания на землю.

Конечное применение для бассейна. Не использовать эту систему для приложений, отличных от ее предназначения.

Оборудование должно устанавливаться и управляться квалифицированными людьми.

Необходимо следовать действующим нормам по работе с электрическим оборудованием и предотвращению несчастных случаев.

Ни при каких обстоятельствах производитель не будет нести ответственность за сборку, установку или запуск, а также любое перемещение или подгонку компонентов, если это не происходило на его площадках.

Проверьте, что все электрические соединители хорошо затянуты, чтобы избежать ложных контактов и связанного с ними перегрева.

Устанавливайте панель управления так, чтобы не загромождать охлаждающие решетки (если они имеются).



Только для использования внутри помещения. Это устройство не предназначено для использования вне помещения.



Перед установкой или заменой любого компонента системы убедитесь, что он отсоединен от электросети и отсутствует поток воды через этот компонент. Используйте только запасные детали, поставляемые компанией AstralPool.



Никогда не удаляйте контргайку кварцевой гильзы при циркуляции воды через УФ-реактор, так как гильза может быть выброшена и может вызвать повреждение.



Ультрафиолетовый свет, создаваемый этим оборудованием, может вызвать серьезную травму глаз или кожи в случае непосредственного воздействия света лампы. Никогда не включайте систему, если лампа находится вне реактора.



Не обращайтесь с УФ-лампой, пока она полностью не остыла.



Всегда обращайтесь с УФ-лампой, используя перчатки, так как жир и другие загрязнения, осаждаемые на поверхности, могут снизить ее характеристики и срок службы. В случае необходимости очистить поверхность лампы используйте мягкую ткань, смоченную в спирте.

СОХРАНЯЙТЕ ЭТИ ИНСТРУКЦИИ

4. ОПИСАНИЕ СИСТЕМЫ



Рис. 1

- | | |
|---|---|
| <ul style="list-style-type: none"> 1. - Панель управления. 2. - Сенсорный экран. 3. - Выключатель электросети. 4. - Ввод силового кабеля. 5. - Выход для кабеля заземления УФ-реактора. 6. - Выходы для силовых кабелей ламп. | <ul style="list-style-type: none"> 7. - Входы для кабелей датчиков. 8. - УФ-камера. 9. - Крышка 10. - Регулируемые опоры 11. - Реле потока (FS-1). |
|---|---|

5. УСТАНОВКА: _____

5.1. Общие положения

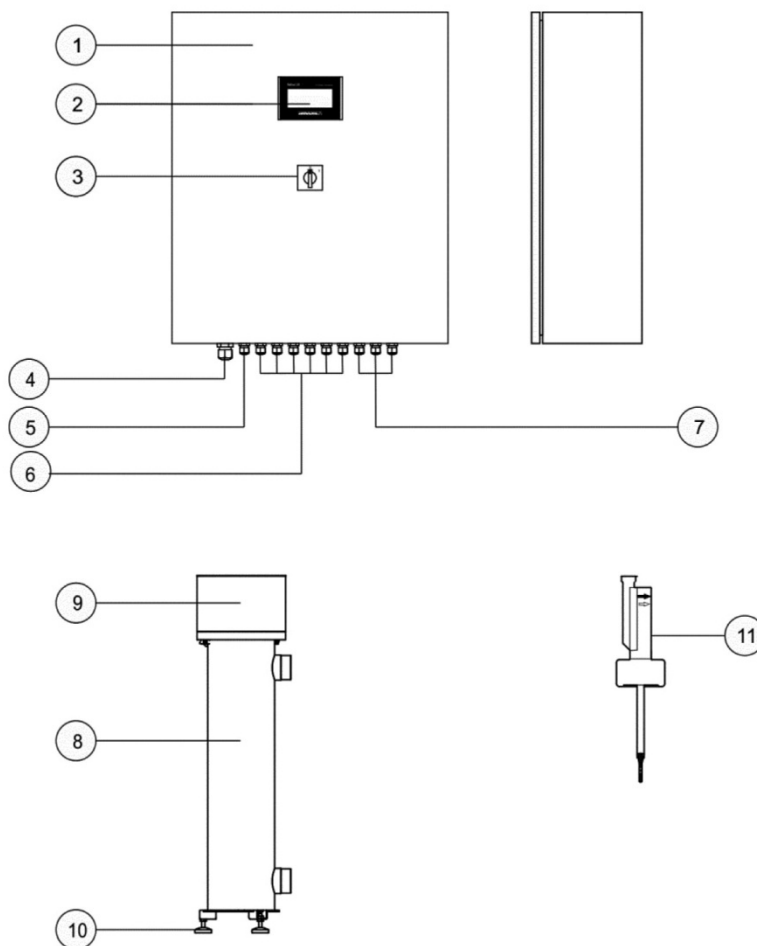
- Для обеспечения хорошего состояния система HELIOX UV LP должна устанавливаться в сухом, хорошо вентилируемом месте технического помещения. Класс защиты систем HELIOX UV LP не допускает их установку вне помещения.
- Температура в месте установки должна находиться в пределах от 36 °F (2 °C) до 104 °F (40 °C), а относительная влажность не должна превышать 80 %.
- Устанавливайте устройство как можно дальше от мест хранения любых химических продуктов и источников влаги.

Предупреждение



Остерегайтесь образования агрессивной атмосферы из-за растворов с пониженным pH (особенно растворов на основе хлорной кислоты «HCl»). Не устанавливайте систему HELIOX UV LP вблизи от любых мест хранения этих химикатов. Мы настоятельно рекомендуем использовать химикаты на основе бикарбоната натрия или разбавленной серной кислоты.

5.2. Установка УФ-реактора

Реактор систем HELIOX UV LP должен устанавливаться ВЕРТИКАЛЬНО, как показано на схеме рекомендуемой установки (Рис. 3).



Предупреждение

Следуйте указаниям направления потока, расположенным на УФ-камере.

Реактор систем HELIOX UV LP/LP+ изготовлен из нержавеющей стали AISI 316 L (коды 60344, 60345, 60346 и 60347) или полиэтилена (коды 60348, 60349, 60354 и 60358); внутри его расположена УФ-лампа. Система HELIOX UV LP должна всегда устанавливаться после фильтрующей системы и перед любыми устройствами в установке, такими как тепловые насосы, системы управления, дозирующие системы, системы солевого электролиза и т.д.

Установка УФ-системы должна обеспечивать простой доступ пользователя к УФ-лампе. Расположение системы HELIOX UV LP должно иметь эффективные размеры, которые обеспечивают полное удаление УФ-лампы из гильзы (примерно 1 метр зазора над крышкой реактора).

Настоятельно рекомендуется устанавливать систему HELIOX UV LP в таком месте трубы, которое может быть легко изолировано от остальной части установки с помощью двух клапанов, чтобы задачи технического обслуживания могли выполняться без необходимости частичного или полного слива плавательного бассейна. Если система устанавливается на обводной трубе (рекомендуемый вариант), то должен быть введен клапан для регулировки потока.

Предупреждение



Перед установкой или заменой любого компонента системы убедитесь, что он отсоединен от электросети и отсутствует поток воды через этот компонент. Используйте только запасные детали, поставляемые компанией AstralPool.



Заземление УФ-камеры должно выполняться в двух связывающих кольцевых клеммах с меткой \oplus (*) на торцевых фланцах с использованием одножильных медных проводников с сортаментом 8 AWG (США) и 6 AWG (Канада), причем эти клеммы прикреплены к камере с помощью шайб, пробивающих краску, и гаек (Рис. 2).



Рис. 2



Обозначение

1. Фильтр.
2. Насос.
3. УФ-реактор.
4. Остальное оборудование (дозировочные насосы, контроллеры, теплообменники и т.д.).
5. Реле потока.

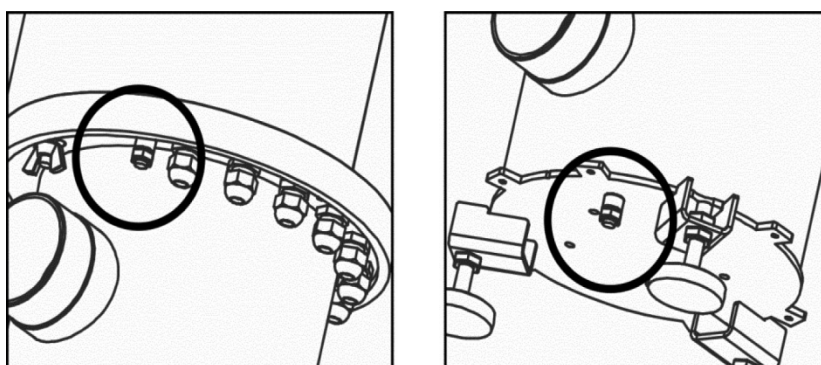
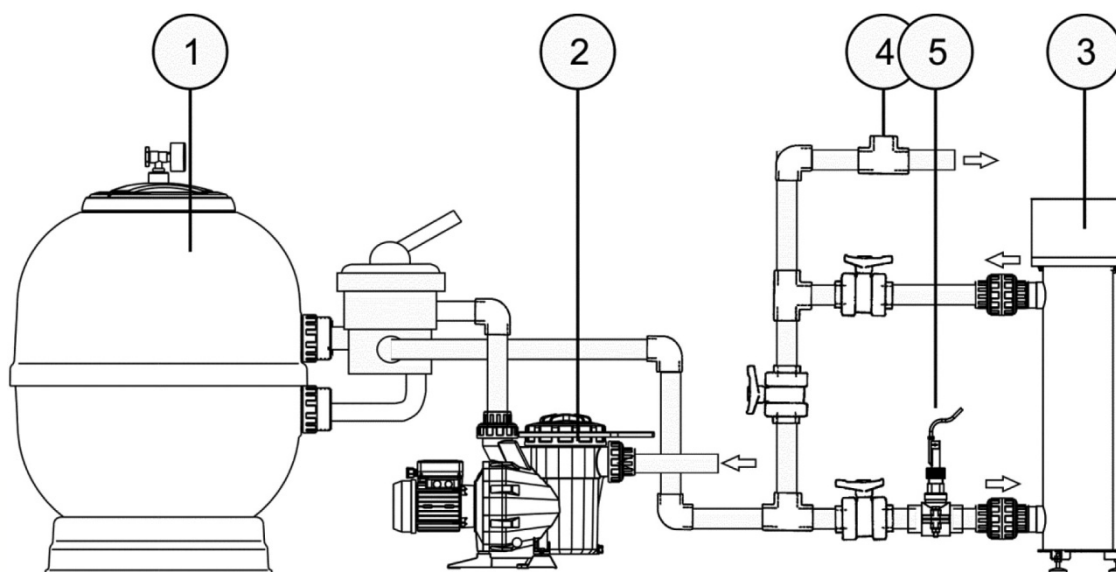
Рис. 3 Системы HELIOX UV LP. Рекомендуемая схема установки.

5.3 Установка панели управления

- Всегда устанавливайте ПАНЕЛЬ УПРАВЛЕНИЯ системы HELIOX UV LP вертикально на жесткой поверхности (стене), чтобы сенсорный экран, расположенный на передней панели, находился на уровне глаз.
- Охлаждающий вентилятор и решетки (если имеются) не должны блокироваться.

Предупреждение



Оборудование должно устанавливаться и управляться квалифицированными людьми.

Необходимо следовать действующим нормам по работе с электрическим оборудованием и предотвращению несчастных случаев.

Не пытайтесь изменять систему, чтобы она работала при другом напряжении электропитания.

Подключение питания панели управления системы HELIOX UV LP, а также соединения УФ-лампы и датчиков должны выполняться в клеммной колодке, расположенной в основании внутри панели управления. Основание панели управления имеет несколько кабельных вводов для правильной фиксации силовых кабелей и датчиков. В любом случае длина или

поперечное сечение проводников не должны изменяться без предварительной консультации с уполномоченными техническими специалистами компании AstralPool.

Предупреждение



Использовать только медные проводники.

Постоянно соединенные.

ПАНЕЛЬ УПРАВЛЕНИЯ: СХЕМА СОЕДИНЕНИЙ НА МЕСТЕ

Модели LP 45 | LP P35

Клеммная колодка	Вход панели управления	Кабель	Описание провода
Защитное заземление	ПИТАНИЕ 230 В переменного тока / 50-60 Гц / 1 фаза	(1)	ЗЕМЛЯ
1			ФАЗА
2			НЕЙТРАЛЬ
Защитное заземление	СВЯЗИ УФ-РЕАКТОРА	(2)	ЗЕМЛЯ
3	ЛАМПА 1	LP-045/1	УФ-ЛАМПА-1/1
4			УФ-ЛАМПА-1/2
5			УФ-ЛАМПА-1/3
6			УФ-ЛАМПА-1/4
7	ЛАМПА 2	LP-045/2	УФ-ЛАМПА-2/1
8			УФ-ЛАМПА-2/2
9			УФ-ЛАМПА-2/3
10			УФ-ЛАМПА-2/4
11	ЛАМПА 3	LP-045/3	УФ-ЛАМПА-3/1
12			УФ-ЛАМПА-3/2
13			УФ-ЛАМПА-3/3
14			УФ-ЛАМПА-3/4
27	ВХОД РЕЛЕ ПОТОКА		КОНТАКТ БЕЗ ПОТЕНЦИАЛА
28			
29	ДЕТЕКТОР ГОЛОВКИ	SW-1	ЧЕРНЫЙ «1»
30		SW-2	ЧЕРНЫЙ «2»
31	ВЫХОД АВАРИЙНОГО СИГНАЛА	(3)	КОНТАКТ БЕЗ ПОТЕНЦИАЛА
32			

(1) Не поставляется с устройством.

(2) Не поставляется с устройством. Соединения должны выполняться одножильным медным проводом с сечением 8 AWG (США) / 6 AWG (Канада).

(3) Входная логика.

УЛЬТРАФИОЛЕТОВАЯ СИСТЕМА

СИСТЕМА В ПОРЯДКЕ

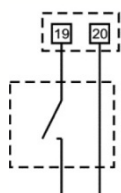

ТРЕВОГА

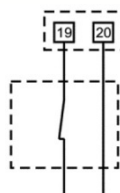

Модели LP 65 | LP P45

Клеммная колодка	Вход панели управления	Кабель	Описание провода
Защитное заземление 1 2	ПИТАНИЕ 230 В переменного тока / 50-60 Гц / 1 фаза	(1)	ЗЕМЛЯ
			ФАЗА
			НЕЙТРАЛЬ
Защитное заземление 3	СВЯЗИ УФ-РЕАКТОРА	(2)	ЗЕМЛЯ
4 5 6 7	ЛАМПА 1	LP-045/1	УФ-ЛАМПА-1/1
			УФ-ЛАМПА-1/2
			УФ-ЛАМПА-1/3
			УФ-ЛАМПА-1/4
8 9 10	ЛАМПА 2	LP-045/2	УФ-ЛАМПА-2/1
			УФ-ЛАМПА-2/2
			УФ-ЛАМПА-2/3
			УФ-ЛАМПА-2/4
11 12 13 14	ЛАМПА 3	LP-045/3	УФ-ЛАМПА-3/1
			УФ-ЛАМПА-3/2
			УФ-ЛАМПА-3/3
			УФ-ЛАМПА-3/4
15 16 17 18	ЛАМПА 4	LP-045/4	УФ-ЛАМПА-4/1
			УФ-ЛАМПА-4/2
			УФ-ЛАМПА-4/3
			УФ-ЛАМПА-4/4
27	ВХОД РЕЛЕ ПОТОКА		КОНТАКТ БЕЗ ПОТЕНЦИАЛА
29 30	ДЕТЕКТОР ГОЛОВКИ	SW-1	ЧЕРНЫЙ «1»
		SW-2	ЧЕРНЫЙ «2»
31	ВЫХОД АВАРИЙНОГО СИГНАЛА	(3)	КОНТАКТ БЕЗ ПОТЕНЦИАЛА

(1) Не поставляется с устройством.

(2) Не поставляется с устройством. Соединения должны выполняться одножильным медным проводом с сортаментом 8 AWG (США) / 6 AWG (Канада).

(3) Входная логика.

УЛЬТРАФИОЛЕТОВАЯ СИСТЕМА

СИСТЕМА В ПОРЯДКЕ

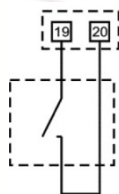

ТРЕВОГА

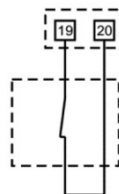

Модели LP 85 | LP P60

Клеммная колодка	Вход панели управления		Кабель	Описание провода
Защитное заземление	ПИТАНИЕ 230 В переменного тока / 50-60 Гц / 1 фаза		(1)	ЗЕМЛЯ
1				ФАЗА
2				НЕЙТРАЛЬ
Защитное заземление	СВЯЗИ УФ-РЕАКТОРА		(2)	ЗЕМЛЯ
3	ЛАМПА 1	УФ-ЛАМПА-1/1	LP-045/1	ЧЕРНЫЙ «1»
4		УФ-ЛАМПА-1/2		ЧЕРНЫЙ «2»
5		УФ-ЛАМПА-1/3		ЧЕРНЫЙ «3»
6		УФ-ЛАМПА-1/4		ЧЕРНЫЙ «4»
7	ЛАМПА 2	УФ-ЛАМПА-2/1	LP-045/2	ЧЕРНЫЙ «1»
8		УФ-ЛАМПА-2/2		ЧЕРНЫЙ «2»
9		УФ-ЛАМПА-2/3		ЧЕРНЫЙ «3»
10		УФ-ЛАМПА-2/4		ЧЕРНЫЙ «4»
11	ЛАМПА 3	УФ-ЛАМПА-3/1	LP-045/3	ЧЕРНЫЙ «1»
12		УФ-ЛАМПА-3/2		ЧЕРНЫЙ «2»
13		УФ-ЛАМПА-3/3		ЧЕРНЫЙ «3»
14		УФ-ЛАМПА-3/4		ЧЕРНЫЙ «4»
15	ЛАМПА 4	УФ-ЛАМПА-4/1	LP-045/4	ЧЕРНЫЙ «1»
16		УФ-ЛАМПА-4/2		ЧЕРНЫЙ «2»
17		УФ-ЛАМПА-4/3		ЧЕРНЫЙ «3»
18		УФ-ЛАМПА-4/4		ЧЕРНЫЙ «4»
19	ЛАМПА 5	УФ-ЛАМПА-5/1	LP-045/5	ЧЕРНЫЙ «1»
20		УФ-ЛАМПА-5/2		ЧЕРНЫЙ «2»
21		УФ-ЛАМПА-5/3		ЧЕРНЫЙ «3»
22		УФ-ЛАМПА-5/4		ЧЕРНЫЙ «4»
27	ВХОД РЕЛЕ ПОТОКА			КОНТАКТ БЕЗ ПОТЕНЦИАЛА
28				
29	ДЕТЕКТОР ГОЛОВКИ	SW-1	LP-025-M	ЧЕРНЫЙ «1»
30		SW-2		ЧЕРНЫЙ «2»
31	ВЫХОД АВАРИЙНОГО СИГНАЛА		(3)	КОНТАКТ БЕЗ ПОТЕНЦИАЛА
32				

(1) Не поставляется с устройством.

(2) Не поставляется с устройством. Соединения должны выполняться одножильным медным проводом с сортаментом 8 AWG (США) / 6 AWG (Канада).

(3) Входная логика.

УЛЬТРАФИОЛЕТОВАЯ СИСТЕМА

СИСТЕМА В ПОРЯДКЕ

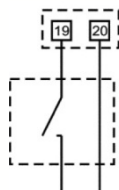

ТРЕВОГА

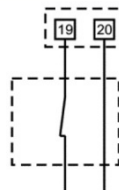

Модели LP 95 | LP P70

Клеммная колодка	Вход панели управления	Кабель	Описание провода
Защитное заземление 1 2	ПИТАНИЕ 230 В переменного тока / 50-60 Гц / 1 фаза	(1)	ЗЕМЛЯ
			ФАЗА
			НЕЙТРАЛЬ
Защитное заземление 3	СВЯЗИ УФ-РЕАКТОРА	(2)	ЗЕМЛЯ
4 5 6 7	ЛАМПА 1	LP-045/1	УФ-ЛАМПА-1/1
			УФ-ЛАМПА-1/2
			УФ-ЛАМПА-1/3
			УФ-ЛАМПА-1/4
8 9 10 11	ЛАМПА 2	LP-045/2	УФ-ЛАМПА-2/1
			УФ-ЛАМПА-2/2
			УФ-ЛАМПА-2/3
			УФ-ЛАМПА-2/4
12 13 14 15	ЛАМПА 3	LP-045/3	УФ-ЛАМПА-3/1
			УФ-ЛАМПА-3/2
			УФ-ЛАМПА-3/3
			УФ-ЛАМПА-3/4
16 17 18 19	ЛАМПА 4	LP-045/4	УФ-ЛАМПА-4/1
			УФ-ЛАМПА-4/2
			УФ-ЛАМПА-4/3
			УФ-ЛАМПА-4/4
20 21 22 23	ЛАМПА 5	LP-045/5	УФ-ЛАМПА-5/1
			УФ-ЛАМПА-5/2
			УФ-ЛАМПА-5/3
			УФ-ЛАМПА-5/4
24 25 26 27	ЛАМПА 6	LP-045/6	УФ-ЛАМПА-6/1
			УФ-ЛАМПА-6/2
			УФ-ЛАМПА-6/3
			УФ-ЛАМПА-6/4
28	ВХОД РЕЛЕ ПОТОКА		КОНТАКТ БЕЗ ПОТЕНЦИАЛА
29 30	ДЕТЕКТОР ГОЛОВКИ	SW-1	ЧЕРНЫЙ «1»
		SW-2	ЧЕРНЫЙ «2»
31 32	ВЫХОД АВАРИЙНОГО СИГНАЛА	(3)	КОНТАКТ БЕЗ ПОТЕНЦИАЛА

(1) Не поставляется с устройством.

(2) Не поставляется с устройством. Соединения должны выполняться одножильным медным проводом с сортаментом 8 AWG (США) / 6 AWG (Канада).

(3) Входная логика.

УЛЬТРАФИОЛЕТОВАЯ СИСТЕМА

СИСТЕМА В ПОРЯДКЕ

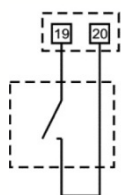

ТРЕВОГА

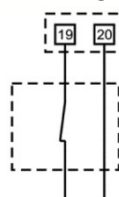

⁽¹⁾ **Минимальный рекомендуемый размер провода**

Модель	230 В /1 фаза
LP 45 LP P35	3 x AWG 18 (3 x 1,0 мм ²)
LP 65 LP P45	3 x AWG 16 (3 x 1,50 мм ²)
LP 85 LP P60	
LP 95 LP P70	

5.4 Подключение УФ-лампы

Соедините УФ-лампу(ы), установленную в УФ-реакторе, с соответствующими клеммами на панели управления, используя кабели, поставляемые вместе с устройством (LP-0XX/n) (**смотрите страницы 8-10**). Для этого удалите крышку наверху УФ-реактора и соедините провода с соответствующими клеммами:



Рис. 5

1. Силовые кабели ламп LP-045 (черные провода с маркировкой от «1» до «4»). Номер провода должен точно соответствовать номеру клеммной колодки, как показано на следующем рисунке).
2. Кабель микровыключателя LP-025-M (черные провода с маркировкой «1» и «2»). Относительное положение проводов не имеет значения).

Предупреждение

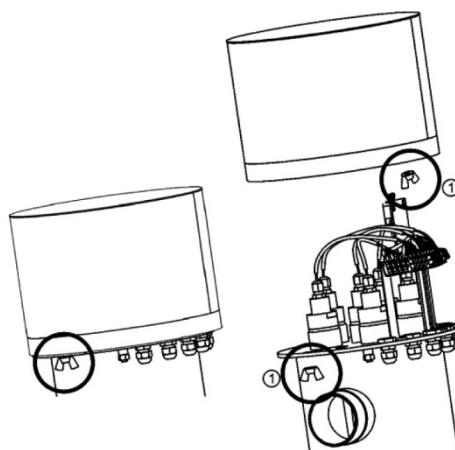

Устройство оборудовано автоматическим механизмом (микровыключателем) для отключения питания УФ-лампы при удалении крышки.

После выполнения соединения закройте головку УФ-реактора.

Необходимо также соединить провод заземления с ДВУМЯ связывающими кольцевыми клеммами с меткой ⊕ (*), предусмотренными на торцах УФ-камеры, пригодными для проводников с сортаментом 8 AWG (США) и 6 AWG (Канада), и прикрепленными к камере с помощью шайбы, пробивающей краску, и гайки.



Рис. 6

Предупреждение



Перед установкой или заменой любого компонента системы убедитесь, что он отсоединен от электросети, и отсутствует поток воды через этот компонент.

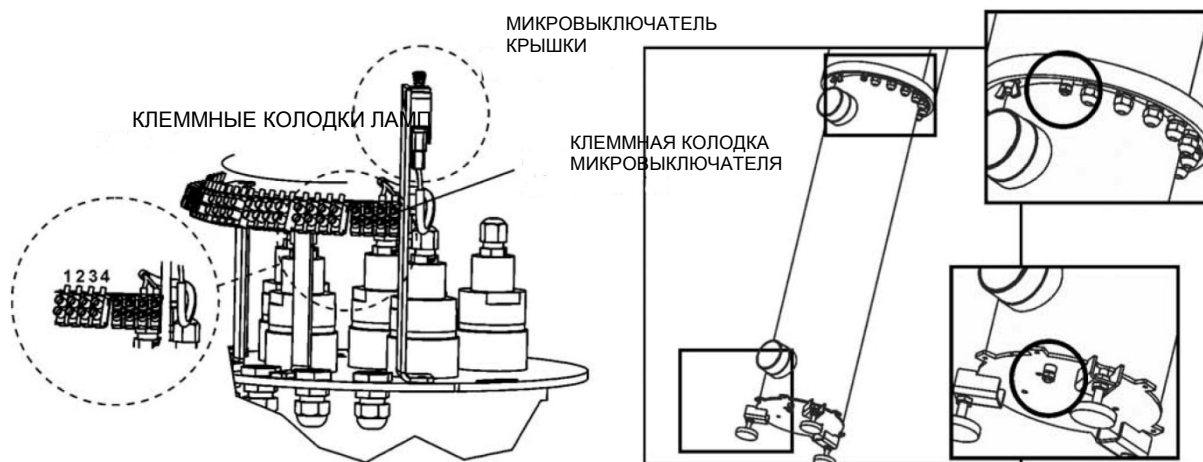

Проверьте, что все электрические соединители хорошо затянуты, чтобы избежать ложных контактов и связанного с ними перегрева.

5.5 Установка внешнего датчика потока

1. Вертикально установите поставляемый вместе с устройством датчик потока FS-1 (реле потока), используя скобу с наружной резьбой (Рис. 7а).
2. На головке датчика потока имеется стрелка. Убедитесь, что эта стрелка параллельна оси трубы и указывает в направлении течения воды (Рис. 7б).
3. Не устанавливайте датчик потока около источников магнитных полей. Они могут влиять на работу магнитного устройства, которое содержится в датчике, и снижать его надежность.



Рис. 7а



Рис. 7б

Соедините реле потока FS-1 с соответствующими клеммами клеммного блока внутри блока управления (**смотрите страницы 8-10**).

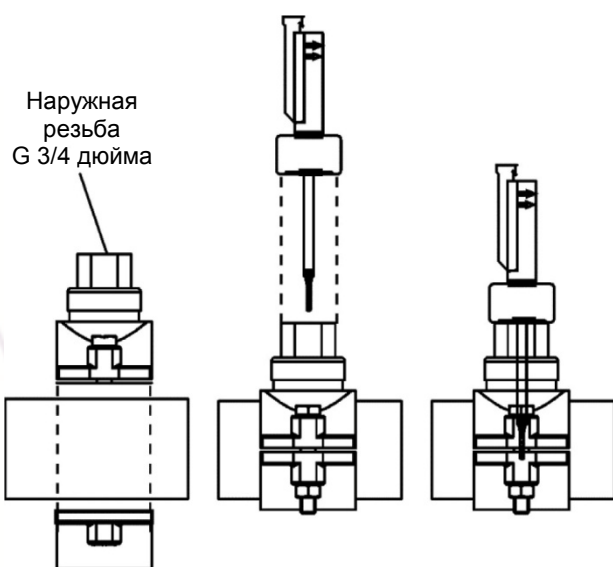
5.6 Органы управления и индикаторы

Системы обработки HELIOX UV LP оборудованы сенсорным экраном, расположенным на передней стороне панели управления, которая содержит улучшенное программное обеспечение, обеспечивающее полный контроль процесса обработки и питания УФ-ламп. Кроме того, на передней панели имеется выключатель сетевого электропитания системы.

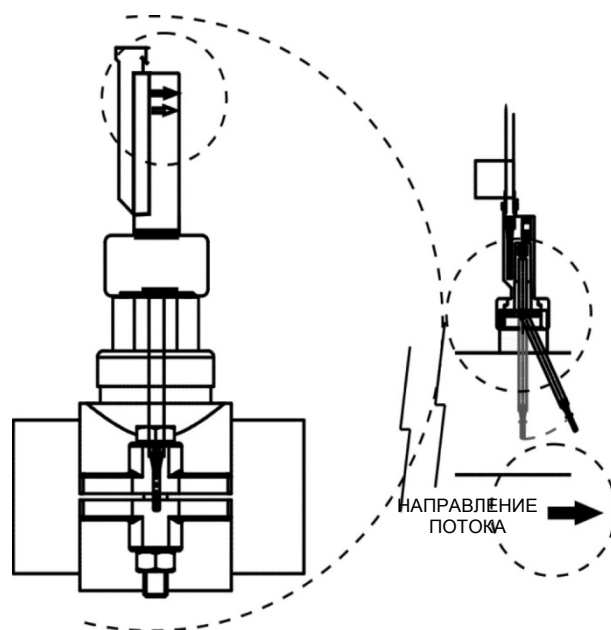
5.7 Запуск

1. Убедитесь, что фильтр полностью чист, и что бассейн и установка не содержат меди, железа и водорослей.
2. Аналитическое состояние воды очень важно для обеспечения наивысшего уровня эффективности работы системы HELIOX UV LP. Перед запуском системы проверьте, что следующие параметры находятся в пределах рекомендованных уровней:
 - Железо: менее 0,3 мг/литр.
 - Жесткость: менее 120 мг/литр.
 - Мутность: менее 1 нефелометрической единицы мутности (NTU).
 - Марганец: менее 0,05 мг/литр.
 - Взвешенные твердые частицы (TSS): менее 10 мг/литр.
 - Коэффициент пропускания ультрафиолетовых лучей: более 75 %.

Если уровни любого из этих параметров превышают рекомендованные значения, то рекомендуется выполнить предварительную обработку, чтобы исправить это.

3. Поддерживайте баланс воды в бассейне. Это позволяет нам получать более эффективную обработку с более низкой концентрацией свободного хлора в воде, более длительный срок службы лампы в дополнение к меньшему отложению кальция на кварцевой втулке.
 - а) Значение рН должно находиться в пределах 7,2-7,6.
 - б) Значение щелочности должно находиться в пределах 60-120 промилле.
4. Проверьте, что все гидравлические соединения надлежащим образом собраны, и в них отсутствуют протечки.
5. Обеспечьте циркуляцию воды в течение нескольких минут, чтобы удалить воздух и грязь, которые могут быть внутри УФ-реактора.
6. Включите систему, используя выключатель сетевого электропитания [2] на передней стороне панели управления (Рис. 1).

Предупреждение



Никогда не включайте систему, если лампа находится вне реактора.
 Для устройств с ПОЛИЭТИЛЕНОВЫМ реактором:



60348 Heliox UV LP P35
 60349 Heliox UV LP P45
 60354 Heliox UV LP P60
 60358 Heliox UV LP P70

Не эксплуатируйте систему при расходе менее 20 м³/час (88 галлонов в минуту).

6. ЭКСПЛУАТАЦИЯ:

6.1. Основной экран системы

После загрузки встроенного программного обеспечения появляется основной экран управления системой. Этот экран разделен на разные информационные зоны.

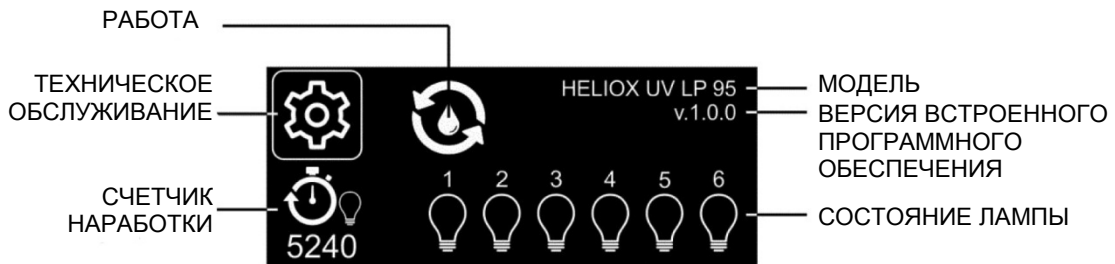

6.2. Инициализация системы



РАБОТА

Эта пиктограмма будет вращаться, пока работает УФ-система.



СЧЕТЧИК НАРАБОТКИ ЛАМП

5240

Этот индикатор показывает часы работы ламп.



СОСТОЯНИЕ ЛАМПЫ

Эта пиктограмма показывает текущее состояние балласта и соответствующей лампы. Если пиктограмма не мигает, значит, балласт и лампа работают.



ТЕХНИЧЕСКОЕ ОБСЛУЖИВАНИЕ

Нажмите эту клавишу для доступа в меню «Техническое обслуживание».

6.3. Управление сигналами тревоги

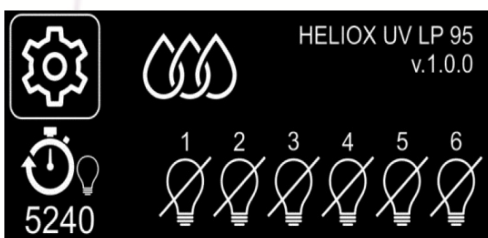

ПОТОК

Если установленный датчик обнаруживает недостаточный или нулевой поток воды внутри УФ-реактора, то система отключает УФ-лампы, а на экране мигает индикация «Поток».

Индикаторы состояния ламп также будут мигать.

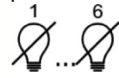

ПРЕДУПРЕЖДЕНИЕ:

После восстановления потока воды система автоматически сбрасывает сигналы тревоги и снова начинает работать.

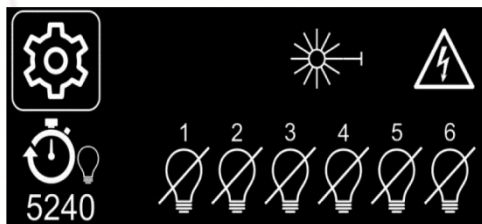

ОТКРЫТА КРЫШКА УФ-РЕАКТОРА

Устройство оборудовано автоматическим механизмом для отключения питания УФ-ламп при удалении крышки реактора. Эти две пиктограммы будут мигать, пока крышка УФ-реактора не будет смонтирована надлежащим образом.

Индикаторы состояния ламп также будут мигать.



7. ТЕХНИЧЕСКОЕ ОБСЛУЖИВАНИЕ: _____



Перед установкой или заменой любого компонента системы убедитесь, что он отсоединен от электросети и отсутствует поток воды через этот компонент. Используйте только запасные детали, поставляемые компанией AstralPool.



Не обращайтесь с УФ-лампой, пока она полностью не остыла.

7.1. Замена УФ-лампы

ЧАСТОТА ЗАМЕНЫ ЛАМПЫ:

- **УФ-лампа должна заменяться при достижении количества часов работы, установленных производителем.**
- **Если уровень СВЯЗАННОГО ХЛОРА в бассейне ненормально высок.**

1. - Удалите переднюю панель, ослабив два винта (1), которые фиксируют ее на корпусе УФ-реактора.
2. - Освободите контргайку соответствующего кабельного ввода (2).
3. - Освободите контргайку лампы (3, 4).
4. - Удалите лампу (5), вытягивая ее за разъем питания, пока не будет виден керамический конец.

Помните



Всегда обращайтесь с УФ-лампой, используя перчатки, так как жир и другие загрязнения, осаждаемые на поверхности, могут снизить ее характеристики и срок службы. В случае необходимости очистить поверхность лампы используйте мягкую ткань, смоченную в спирте.

5. - Удерживая лампу рукой за ее керамический конец, осторожно удалите разъем питания.
6. - Вытяните лампу из кварцевой гильзы, стараясь поддерживать ее вертикальное положение, чтобы она не подвергалась никакому скручиванию.
7. - Вставьте новую лампу, всегда удерживая ее за керамические концы и поддерживая ее вертикальность, примерно на 3/4 ее общей длины.
8. - Удерживая лампу рукой за ее керамический конец, осторожно подключите разъем питания.
9. - Полностью введите лампу в кварцевую гильзу.
10. - Затяните контргайку лампы.
11. - Повторно смонтируйте крышку в ее исходной позиции, чтобы она была надлежащим образом зафиксирована своими винтами.



Рис. 8

Помните

После замены лампы вы должны сбросить счетчик часов системы.

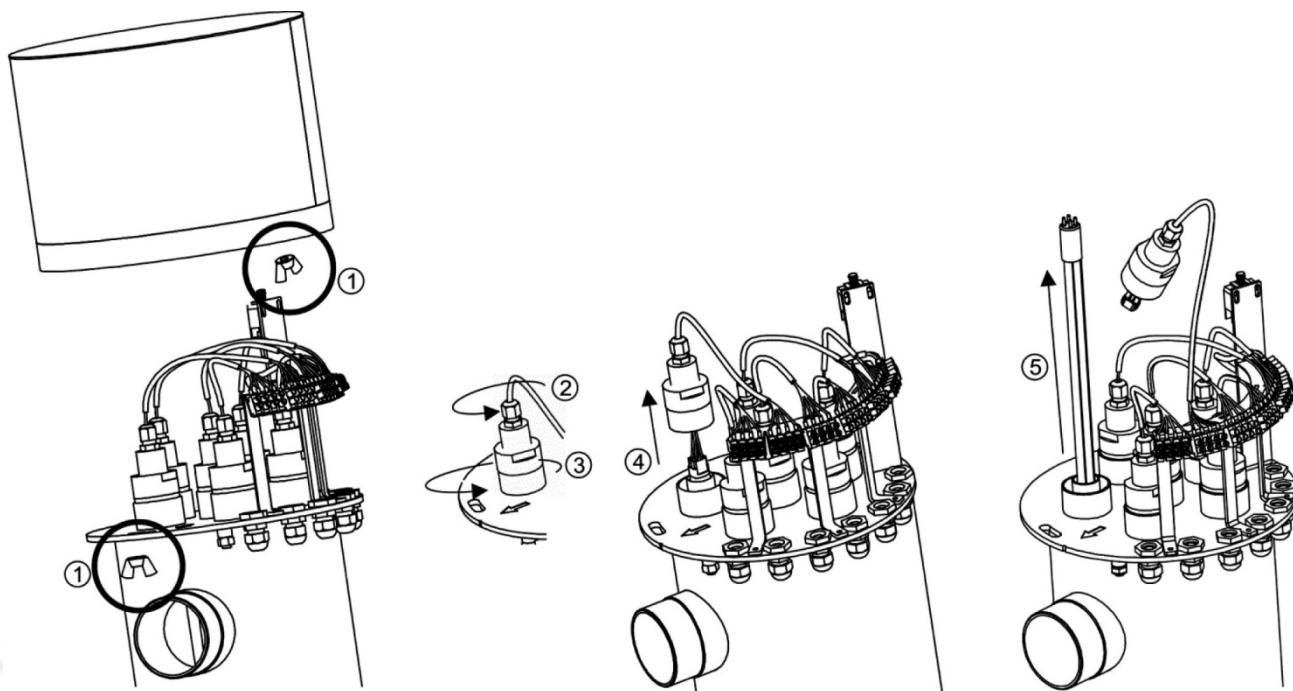

Для этого нажмите клавишу **«Техническое обслуживание»** на основном экране. Появится следующий экран:



Нажмите пиктограмму **«Сброс счетчика»**. Появится следующий экран:

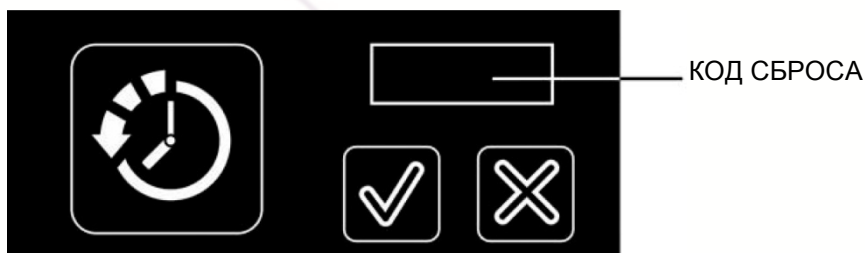

Для этого щелкните по области кода **«СБРОС»** и, используя выпадающую клавиатуру, введите код **«1234»**.



Нажмите клавишу **«Подтвердить»** для подтверждения сброса. Теперь счетчик часов будет показывать **«0»**.



Нажмите кнопку **«Домой»** для возврата в основной экран.

7.2. Очистка кварцевой гильзы

ЧАСТОТА ОЧИСТКИ:

- Вы должны не реже **ОДНОГО РАЗА В ГОД** проверять, что кварцевая гильза не содержит никакого осадка на своей поверхности (известь, железо, марганец, органическое вещество и т.д.).
- В любом случае очищайте кварцевую гильзу **ПРИ КАЖДОЙ ЗАМЕНЕ ЛАМПЫ**.

Для этого отключите электропитание системы и удалите лампы, как это описано в Разделе 6.1.

УДАЛЕНИЕ КВАРЦЕВОЙ ГИЛЬЗЫ

1. - Следуйте процедуре, описанной в Разделе 6.1, для удаления лампы из кварцевой гильзы.
2. - Во время процесса очистки гильзы разместите лампу в безопасном месте, чтобы избежать загрязнения или повреждения ее поверхности.

Помните!



Всегда обращайтесь с УФ-лампой, используя перчатки, так как жир и другие загрязнения, осаждаемые на поверхности, могут снизить ее характеристики и срок службы. В случае необходимости очистить поверхность лампы используйте мягкую ткань, смоченную в спирте.

3. - Вставьте ваш большой палец в гильзу и осторожно смещайте его, пока не освободите уплотнительное кольцо.
4. - Полностью удалите кварцевую гильзу, стараясь поддерживать ее вертикальное положение, чтобы она не подвергалась никакому скручиванию.
5. - Осторожно удалите уплотнительное кольцо с гильзы.
6. - Если кажется, что гильза полностью прозрачна, то снова поместите ее в корпус, как описано ниже.
7. - Если требуется очистить кварцевую гильзу, то всегда делайте это с помощью мягкой ткани, смоченной уксусом или разбавленной кислотой.



Рис. 9

СБОРКА КВАРЦЕВОЙ ГИЛЬЗЫ

8. - Смочите уплотнительное кольцо и поместите его назад примерно на 2 дюйма от конца гильзы.
9. - Полностью вставьте кварцевую гильзу, стараясь поддерживать ее вертикальное положение, чтобы она не подвергалась никакому скручиванию, пока уплотнительное кольцо не достигнет своего корпуса.
10. - Поместите фиксирующую крышку гильзы в ее корпус, осторожно расположите свою ладонь над крышкой и надавливайте, пока гильза полностью не войдет в свой корпус. В этой позиции гильза будет выступать на несколько миллиметров над уплотнительным кольцом.
11. - Повторно соберите лампу, как это описано в Разделе 6.1.

7.3. Замена уплотнения в контакте с кварцевой гильзой

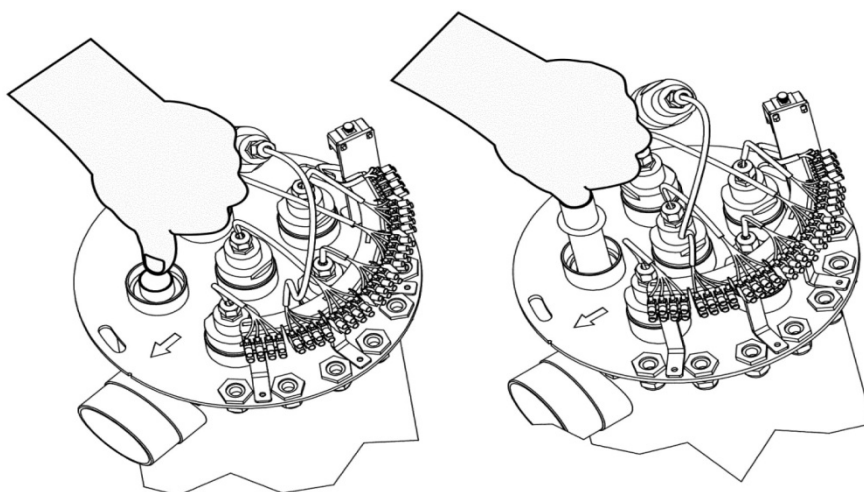
ЧАСТОТА ЗАМЕНЫ:

- Заменяйте уплотнение в контакте с кварцевой гильзой **ПРИ КАЖДОЙ ЗАМЕНЕ ЛАМПЫ.**

ПРОЦЕДУРА:

Для замены уплотнения кварцевой гильзы выполните процедуру, описанную в Разделе 7.2.

7.4. Контроль изоляции и соединений системы

ЧАСТОТА КОНТРОЛЯ:

- Вы должны проверять прерыватель цепи при замыкании на землю, расположенный внутри панели управления, хотя бы **ПРИ КАЖДОЙ ЗАМЕНЕ УФ-ЛАМПЫ**, нажимая на кнопку **ТЕСТ**, расположенную спереди.
- Вы должны проверять состояние всех соединений, особенно питания ламп и заземления панели управления и УФ-реактора **ПРИ КАЖДОЙ ЗАМЕНЕ ЛАМПЫ.**

8. ТЕХНИЧЕСКИЕ ХАРАКТЕРИСТИКИ:

HELIOX LP - 316

	<u>UV LP 45</u> 60344	<u>UV LP 65</u> 60345	<u>UV LP 85</u> 60346	<u>UV LP 95 1</u> 60347
Поток (при 30 миллиджоулях/см ²)	198 галлонов/минуту 45 м ³ /час	286 галлонов/минуту 65 м ³ /час	374 галлона/минуту 85 м ³ /час	418 галлонов/минуту 95 м ³ /час
Поток (при 60 миллиджоулях/см ²)	97 галлонов/минуту 22 м ³ /час	132 галлона/минуту 30 м ³ /час	163 галлона/минуту 37 м ³ /час	189 галлонов/минуту 43 м ³ /час
Материал				
Панель управления	Металлическая, покрытие полиэстер-эпоксидная смола RAL 7035 / IP-65			
УФ-реактор	Нержавеющая сталь AISI-316L			
Размеры				
Панель управления	23,6 x 19,7 x 7,9 дюйма 600 x 500 x 200 мм			
УФ-реактор (длина/диаметр)	32,8/7,87 дюйма 833/200 мм			
Впуск/Выпуск	Наружная резьба G 2,5 дюйма			
Максимальное расчетное давление	50 фунтов на квадратный дюйм (psi) / 3,45 бара			
Потери напора	0,03 psi при 198 галлонах/минуту 0,03 psi при 45 м ³ /час	0,07 psi при 286 галлонах/минуту 0,07 psi при 65 м ³ /час	0,11 psi при 374 галлонах/минуту 0,11 psi при 85 м ³ /час	0,14 psi при 418 галлонах/минуту 0,14 psi при 95 м ³ /час
Напряжение	230 В переменного тока/ 50-60 Гц / 1 фаза			
Номинальная мощность (Вт)	221	292	365	437
Электронные балласты	3	4	5	6
Мощность УФ-ламп	90	120	150	180
Лампы	3	4	5	6
Срок службы (часы)	13000 часов			
Охлаждение	Панель: естественное охлаждение Балласт: алюминиевый радиатор			
Монитор управления	Монохромный сенсорный экран с диагональю 3,4 дюйма (200x80 пикселей) Счетчик наработки ламп Оперативный контроль состояния ламп Обнаружение аварийного сигнала			
Управляющие входы	Два (2) контакта без потенциала: реле потока и крышка УФ-реактора			
Управляющие выходы	Один (1) контакт без потенциала: сигнал тревоги			

HELIOX LP – PE

	<u>UV LP P35</u> 60348	<u>UV LP P45</u> 60349	<u>UV LP P60</u> 60354	<u>UV LP P70</u> 60358
Поток (при 30 миллиджоулях/см ²)	154 галлона/минуту 35 м ³ /час	198 галлонов/минуту 45 м ³ /час	264 галлона/минуту 60 м ³ /час	308 галлонов/минуту 70 м ³ /час
Поток (при 60 миллиджоулях/см ²)	79 галлонов/минуту 18 м ³ /час	97 галлонов/минуту 22 м ³ /час	132 галлона/минуту 30 м ³ /час	154 галлона/минуту 35 м ³ /час
Материал				
Панель управления	Металлическая, покрытие полиэстер-эпоксидная смола RAL 7035 / IP-65			
УФ-реактор	ПОЛИЭТИЛЕН			
Размеры				
Панель управления	23,6 x 19,7 x 7,9 дюйма 600 x 500 x 200 мм			
УФ-реактор (длина/диаметр)	32,8/7,87 дюйма 833/200 мм			
Впуск/Выпуск	D75		D110	
Максимальное расчетное давление	50 фунтов на квадратный дюйм (psi) / 3,45 бара			
Потери напора	0,01 psi при 154 галлонах/минуту 0,01 psi при 35 м ³ /час	0,02 psi при 198 галлонах/минуту 0,02 psi при 45 м ³ /час	0,04 psi при 264 галлонах/минуту 0,04 psi при 60 м ³ /час	0,05 psi при 308 галлонах/минуту 0,05 psi при 70 м ³ /час
Напряжение	230 В переменного тока/ 50-60 Гц / 1 фаза			
Номинальная мощность (Вт)	221	292	365	437
Электронные балласты	3	4	5	6
Мощность УФ-ламп	90	120	150	180
Лампы	3	4	5	6
Срок службы (часы)	13000 часов			
Охлаждение	Панель: естественное охлаждение Балласт: алюминиевый радиатор			
Монитор управления	Монохромный сенсорный экран с диагональю 3,4 дюйма (200x80 пикселей) Счетчик наработки ламп Оперативный контроль состояния ламп Обнаружение аварийного сигнала			
Управляющие входы	Два (2) контакта без потенциала: реле потока и датчик крышки УФ-реактора			
Управляющие выходы	Один (1) контакт без потенциала: сигнал тревоги			

Размеры

Модели LP 45 ...LP 95

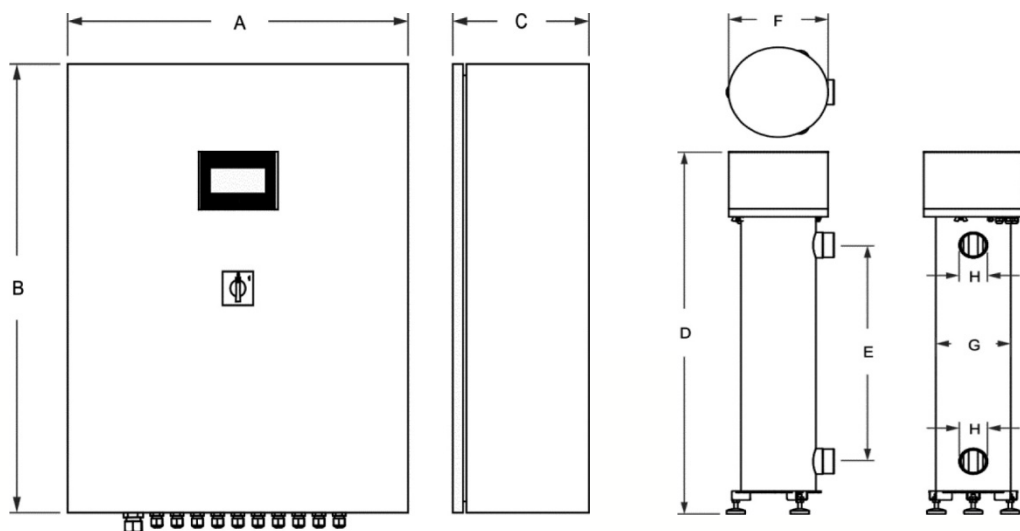

	A		B		C		D		E		F		G		H
дюймы / мм	19,7	500	23,6	600	7,9	200	43,0	1093	25,7	653	10,7	271	8,0	204	G 2,5 дюйма

Модели LP P35 ...LP P70

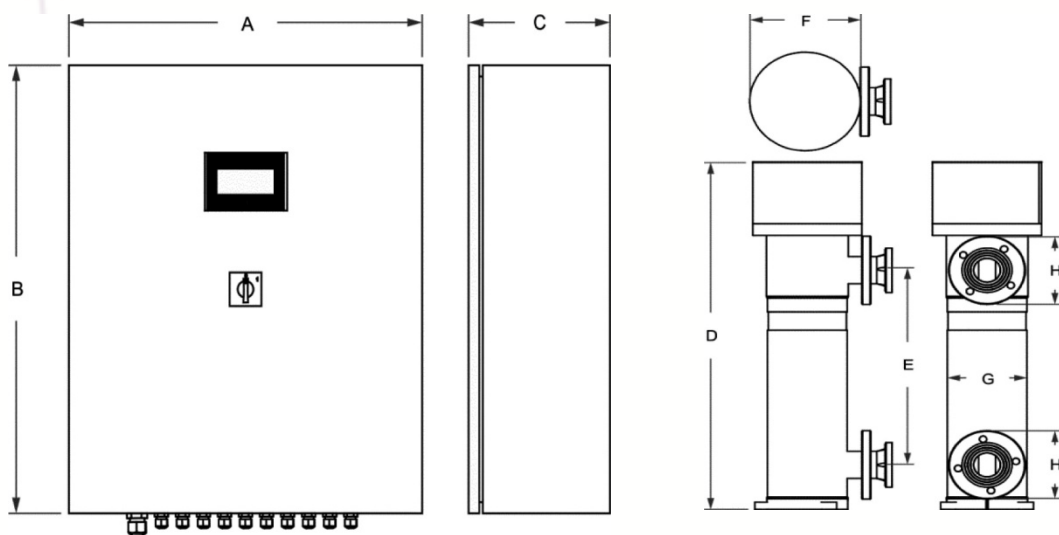

LP P35

	A		B		C		D		E		F		G		H
дюймы / мм	19,7	500	23,6	600	7,9	200	43,0	966	25,7	542	10,7	271	8,0	202	D75

LP P45 ...P70

	A		B		C		D		E		F		G		H
дюймы / мм	19,7	500	23,6	600	7,9	200	43,0	966	25,7	542	10,7	271	9,8	250	D110

9. ГАРАНТИЙНЫЕ УСЛОВИЯ:

9.1. ОБЩИЕ ПОЛОЖЕНИЯ

- 9.1.1. Согласно этим положениям, продавец гарантирует, что гарантируемое изделие находится в идеальном состоянии при доставке.
- 9.1.2. Общий гарантийный период равен 2 ГОДАМ.
- 9.1.3. Гарантийный период будет исчисляться, начиная с даты доставки покупателю.
- 9.1.4. Если Изделие неисправно и продавец уведомлен об этом в течение Гарантийного Периода, то он должен отремонтировать или заменить Изделие за собственный счет, как посчитает нужным, если это возможно и соразмерно.
- 9.1.5. Если Изделие не может быть отремонтировано или заменено, то покупатель может потребовать пропорционального снижения цены или, если отказ достаточно существенный, то аннулирования договора купли-продажи.
- 9.1.6. Детали, замененные или отремонтированные согласно этой гарантии, не должны увеличивать гарантийный период оригинального Изделия, хотя они должны иметь свою собственную гарантию.
- 9.1.7. Чтобы эта гарантия действовала, покупатель должен подтвердить дату покупки и доставки Изделия.
- 9.1.8. Если покупатель заявляет об отказе в изделии позже чем через шесть месяцев после его доставки, то он должен подтвердить источник и существование заявленного отказа.
- 9.1.9. Этот Гарантийный Сертификат не ограничивает или предпрещает права потребителя согласно национального законодательства.

9.2. ОСОБЫЕ УСЛОВИЯ

- 9.2.1. Чтобы эта гарантия действовала, покупатель должен строго следовать инструкциям производителя, содержащимся в документации, поставляемой с изделием, насколько это применимо к конкретной серии и модели изделия.
- 9.2.2. Если задан график для замены, технического обслуживания или очистки определенных деталей изделия, то гарантия должна действовать, только если указанный график правильно выполняется.

9.3. ОГРАНИЧЕНИЯ

- 9.3.1. Эта гарантия должна применяться только к продажам потребителям, причем потребитель определяется, как лицо, которое приобретает изделие для целей, отличных от профессиональных.
- 9.3.2. Никакая гарантия не применима к нормальному износу изделия, деталей, компонентов и/или равноценным или расходным материалам.
- 9.3.3. Гарантия не распространяется на случаи, в которых изделие: (i) подвергалось неправильному обращению; (ii) проверялось, ремонтировалось, обслуживалось или управлялось неуполномоченным лицом; (iii) ремонтировалось или обслуживалось с использованием неоригинальных деталей, или (iv) было неправильно установлено или настроено.
- 9.3.4. Если неисправность изделия была вызвана неправильной установкой или настройкой, то эта гарантия должна применяться, только если установка или настройка является частью договора купли-продажи изделия и была выполнена продавцом или под ответственность продавца.
- 9.3.5. Повреждения или отказы по любой из следующих причин:

- Отказ лампы после 100 часов доказанной нормальной эксплуатации.
- Использование явно неразрешенных химикатов.
- Поломка кварцевой гильзы.
- Эксплуатация при рабочих давлениях, превышающих 50 psi (3,45 бара).
- Ненадлежащее рабочее напряжение или проводное соединение элементов.
- Воздействие агрессивных сред и/или температур ниже 2 °C (36 °F) или выше 40 °C (104 °F).

6034E102-14

Сделано в ЕС
NIF ES-B03731908

Мы оставляем за собой право изменять все или часть разделов или содержания этого документа без предварительного уведомления.